



Aroma Diffuser
Instruction Manual

Diffuseur d'arômes
Mode d'emploi

Difusor de aroma
Manual de instrucciones



Ranger

Product & Accessories

Please check to ensure the following items are present and inspect for damage before use.

- ① Mist Nozzle ② Cover ③ Power (ON / OFF) ④ Main unit
- ⑤ Vent ⑥ Water mark-MAX(60ml) ⑦ Atomizer ⑧ Water tank
- ⑨ Power jack ⑩ Ventilation inlet ⑪ USB power cord

Appareil et accessoires

Vérifier que la boîte contient les éléments suivants et qu'ils ne sont pas endommagés avant de les utiliser.

- ① Buse de brumisateur ② Couvercle ③ Démarrage (MARCHE/ARRÊT)
- ④ Unité principale ⑤ Fente d'aération ⑥ Ligne du niveau d'eau – MAX (60 ml)
- ⑦ Atomiseur ⑧ Réservoir d'eau ⑨ Prise de courant ⑩ Orifice de ventilation
- ⑪ Cordon d'alimentation USB

Producto y accesorios

Revisar que estén presentes los siguientes artículos e inspecciónelos para ver si tienen daños antes de usarlos.

- ① Boquilla de bruma ② Cubierta ③ Corriente (ENCENDIDO - APAGADO)
- ④ Unidad principal ⑤ Ventila ⑥ Marca de agua - MAX (60 ml) ⑦ Atomizador
- ⑧ Tanque de agua ⑨ Conector de corriente ⑩ Entrada de ventilación
- ⑪ Cable de corriente USB

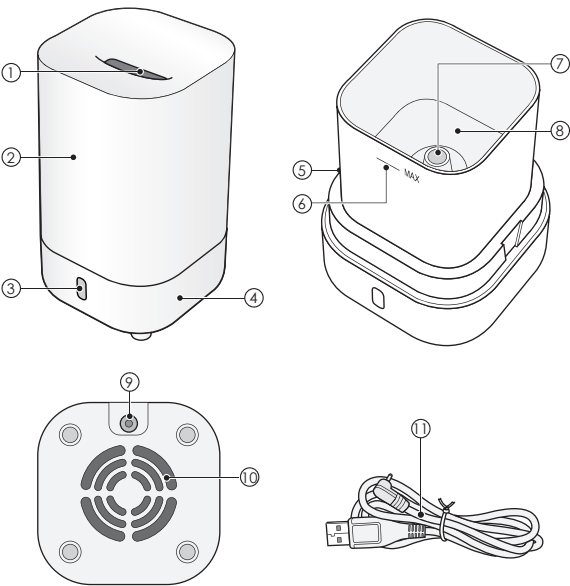

Operating Instructions



- Always place your aroma diffuser on a firm, flat and level surface.
- Condensation may occur around the aroma diffuser when operating in high humidity environment.

Consignes d'utilisation

- Toujours placer le diffuseur d'arômes sur une surface solide, plane et horizontale.
- De la condensation peut apparaître autour du diffuseur d'arômes quand ce dernier fonctionne dans un environnement très humide.

Instrucciones de uso

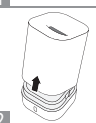
- Siempre coloque el difusor de aroma en una superficie firme, plana y nivelada.
- Puede haber condensación alrededor del difusor de aroma cuando se opera en un ambiente de mucha humedad.

-  Lift the cover from the main unit.
Soulever le couvercle en verre pour le retirer de l'unité principale.
Levanta la cubierta de la unidad principal.
-  Plug the head of the USB power cord into the power jack on the bottom of the main unit.
Brancher la fiche du cordon d'alimentation USB dans la prise de courant sur le côté de l'unité principale.
Conecte el cabezal del cable de corriente USB en el conector de corriente, en el costado de la unidad principal.
-  Fill water tank up to maximum (MAX) water mark level. To avoid damage to this device, never fill water exceeding its maximum water mark level.
• Wipe off any excess moisture on the water tank
• Never add water into the vent hole.
Water Recommendations: Note
Soft, bottled, or mineral water is best for your diffuser. Steam distilled, reverse osmosis, and hard water are not recommended due to varying mineral content that could prevent the oscillator from diffusing mist and affect the operation of the diffuser.

-  Remplir le réservoir d'eau jusqu'à la ligne du niveau d'eau maximum (MAX). Pour éviter d'endommager cet appareil, ne jamais remplir le réservoir au-dessus de cette ligne de niveau d'eau.
• Essuyer toute l'eau en excès sur le réservoir d'eau.
• Ne jamais mettre d'eau dans l'orifice de ventilation.
Recomendaciones en ce qui concerne l'eau : remarque
L'eau douce, l'eau en bouteille ou l'eau minérale conviennent le mieux pour le diffuseur. L'eau distillée à la vapeur, l'eau purifiée par osmose inverse et l'eau dure ne sont pas recommandées à cause de leur teneur variable en minéraux qui pourraient empêcher l'oscillateur de diffuser la brume et entraver le fonctionnement du diffuseur.

-  Place the cover back on the main unit. If the lid is not correctly aligned, as a safety feature, the unit will not operate.
Placer le couvercle sur l'unité principale. Si le couvercle n'est pas correctement aligné, la sécurité empêchera l'appareil de fonctionner.

-  Place the cover back on the main unit. If the lid is not correctly aligned, as a safety feature, the unit will not operate.
Placer le couvercle sur l'unité principale. Si le couvercle n'est pas correctement aligné, la sécurité empêchera l'appareil de fonctionner.

-  Place the cover back on the main unit. If the lid is not correctly aligned, as a safety feature, the unit will not operate.
Placer le couvercle sur l'unité principale. Si le couvercle n'est pas correctement aligné, la sécurité empêchera l'appareil de fonctionner.

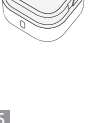
-  Place the cover back on the main unit. If the lid is not correctly aligned, as a safety feature, the unit will not operate.
Placer le couvercle sur l'unité principale. Si le couvercle n'est pas correctement aligné, la sécurité empêchera l'appareil de fonctionner.

-  Place the cover back on the main unit. If the lid is not correctly aligned, as a safety feature, the unit will not operate.
Placer le couvercle sur l'unité principale. Si le couvercle n'est pas correctement aligné, la sécurité empêchera l'appareil de fonctionner.

-  Place the cover back on the main unit. If the lid is not correctly aligned, as a safety feature, the unit will not operate.
Placer le couvercle sur l'unité principale. Si le couvercle n'est pas correctement aligné, la sécurité empêchera l'appareil de fonctionner.

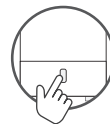

- Brancher l'extrémité USB du cordon d'alimentation dans un port USB et appuyer sur le bouton de démarrage une fois pour mettre en marche le diffuseur en mode de fonctionnement continu qui sera indiqué par l'indicateur de couleur pleine. Appuyer à nouveau sur le bouton de démarrage pour un fonctionnement par intermittence (30 secondes de marche, 30 secondes d'arrêt) qui sera indiqué par l'indicateur lumineux clignotant. Pour arrêter l'appareil, appuyer et maintenir la pression sur le bouton de démarrage pendant 2 secondes.
- Pour des raisons de sécurité, le diffuseur est programmé pour arrêter de fonctionner automatiquement quand le niveau de l'eau est inférieur à une certaine limite.

- Appuyer sur le bouton de démarrage une fois pour mettre le diffuseur en marche et permettre son fonctionnement en continu. En mode continu, le bouton de démarrage reste allumé.
- Appuyer deux fois sur le bouton de démarrage pour activer le mode intermittent (30 secondes de marche, 30 secondes d'arrêt). En mode intermittent, le bouton de démarrage clignote.
- Appuyer à nouveau sur le bouton de démarrage pour éteindre l'appareil.
- Pour des raisons de sécurité, ce diffuseur d'arômes s'arrêtera de fonctionner automatiquement quand le niveau de l'eau est inférieur à une certaine limite.

Coloque el extremo USB del cable de corriente en cualquier puerto USB y oprima una vez el botón de corriente para encender el difusor en modo de funcionamiento continuo, indicado por la luz fija de color. Oprima una vez más el botón de corriente para ponerlo en modo de funcionamiento intermitente (30 segundos encendido, 30 segundos apagado), indicado por la luz parpadeante. Para apagar el aparato, mantenga oprimido el botón de corriente por 2 segundos.

Por razones de seguridad, este difusor está programado para dejar de funcionar automáticamente cuando detecta que el agua está por debajo del nivel programado.

- Oprima el botón de corriente una vez para encender el difusor e iniciar la operación continua. En el modo continuo, la luz del botón de inicio es sólida.
- Oprima el botón dos veces para iniciar la operación intermitente (30 segundos encendido, 30 segundos apagado). En el modo intermitente, la luz del botón encendido parpadea.
- Oprima el botón de corriente de nuevo para pagar el aparato.
- Por razones de seguridad, este difusor dejará de funcionar automáticamente cuando detecta que el agua está por debajo del nivel recomendado.

-  Please empty the water in the water tank and follow step 1 to 6 when reusing this device.
• For proper handling and maintenance, please refer to the Cleaning & Maintenance section in this manual.

Vider l'eau du réservoir et suivre les étapes 1 à 6 pour réutiliser l'appareil.
• Pour savoir comment manipuler et entretenir correctement l'appareil, consulter la section Nettoyage et entretien de son mode d'emploi.

Cuando vaya a reutilizar el dispositivo, vacíe el tanque de agua y repita los pasos del 1 al 6.
• Consulte la forma adecuada de manejo y mantenimiento en la sección de Limpieza y mantenimiento de este mismo manual.

Caution / Avertissement / Precaución

- The product should always be unplugged and the water tank should always be empty when moving the product or when the product is not in operation.
- Never connect the power without placing the lid and cover on the unit.
- Do not remove the lid or block the ventilation inlet under the main unit during usage.
- When the device is in operation and there is water in water tank, do not touch the atomizer as personal injury or device malfunction may occur.
- After each use, make sure to pour out any remaining water in the tank.
- For best performance, we recommend SERENE HOUSE 100% pure natural essential oils with this aroma diffuser. Use of other essential oils may cause damage to the device.
- Make sure to wipe clean with a cloth if oil drips on the main unit or floor.

- L'appareil doit toujours être débranché et le réservoir d'eau vide quand il est déplacé ou ne fonctionne pas.
- Ne jamais brancher l'appareil sans avoir installé le couvercle et le cache sur l'unité.
- Ne pas retirer le couvercle du réservoir et ne pas bloquer l'orifice de ventilation sous l'unité principale pendant l'utilisation de l'appareil.
- Quand l'appareil est en marche et qu'il y a de l'eau dans le réservoir, ne pas toucher l'atomiseur, car cela pourrait entraîner des blessures ou un dysfonctionnement de l'appareil.
- Après chaque utilisation, s'assurer d'avoir vidé toute l'eau du réservoir.
- Pour un fonctionnement optimal, nous recommandons d'utiliser des huiles essentielles 100 % pures et naturelles SERENE HOUSE avec ce diffuseur d'arômes. Utiliser d'autres huiles essentielles pourrait endommager l'appareil.
- S'assurer de bien essuyer à l'aide d'un chiffon l'huile qui a pu goutter sur l'unité principale ou tomber sur le sol.

- Cuando mueva el producto o no esté en operación, desconéctelo y vacíe el tanque de agua.
- Nunca conecte la unidad a la corriente si no tiene puestas la tapa y la cubierta.
- No retire la tapa ni bloquee la entrada de ventilación abajo de la unidad principal mientras se esté usando.
- Cuando el dispositivo esté funcionando y tenga agua en el tanque, no toque el atomizador pues puede provocarse lesiones o descomposturas del aparato.
- Recuerde vaciar el agua que haya quedado en el tanque después de cada uso.
- Para lograr el mejor desempeño, recomendamos usar aceites esenciales 100% puros SERENE HOUSE con este difusor. Usar otros aceites esenciales puede dañar al dispositivo.
- No deje de limpiar con un paño las gotas de aceite que escurran en la unidad principal o el piso.

Precautions before use / Précautions à suivre avant d'utiliser l'appareil / Precauciones antes de usar

- Please read all instructions before using the product. Use it safely and correctly.
- This product is a vaporized fragrance diffuser and uses ultrasonic vibration technology to generate fragrant vapors.
- This product is manufactured using the ultrasonic atomization principle, and while it does add slight humidity to the air, its primary purpose is as a fragrance diffuser.

- Lire toutes les consignes avant d'utiliser l'appareil. L'utiliser correctement et en toute sécurité.
- Cet appareil est un diffuseur de parfum par vaporisation qui utilise la technologie à vibration ultrasonique pour générer les vapeurs de parfum.
- Cet appareil est fabriqué sur le principe de l'atomisation ultrasonique et, bien qu'il rende l'air un peu plus humide, sa principale fonction est de diffuser du parfum.

- Lea todas las instrucciones antes de utilizar el producto. Úselo debidamente y con prudencia.
- Este producto es un difusor de fragancias vaporizadas y usa tecnología de vibración u ultrasónica para generar los vapores fragantes.
- La manufactura de este producto está basada en el principio de atomización ultrasónica y, si bien aumenta ligeramente la humedad del aire, su propósito principal es como difusor de fragancias.

Cleaning & Maintenance

- Always disconnect the USB power from the electrical outlet before cleaning.
- For best atomizing performance, be sure to clean the aroma diffuser after each use.

Nettoyage et entretien

- Toujours débrancher le cordon USB de la prise avant de nettoyer l'appareil.
- Pour un meilleur fonctionnement de l'atomiseur, bien nettoyer le diffuseur d'arômes après chaque utilisation.

Limpieza y mantenimiento

- Siempre desconecte el cable USB de la toma eléctrica antes de la limpieza.
- Para lograr la mejor atomización, recuerde limpiar el difusor de aroma después de cada uso.

-  Remove the USB power cord from the electrical outlet and then remove the plug from the main unit.
• To avoid liquid spilling from the water tank, always keep the main unit in an upright position whenever removing USB power.

-  Débrancher le cordon d'alimentation USB de la prise électrique, puis débrancher la fiche de l'unité principale.
• Pour éviter que du liquide ne se répande hors du réservoir d'eau, toujours maintenir l'unité principale droite pendant le débranchement du cordon USB.

Desconecte el cable de corriente USB de la toma eléctrica y después quite la clavija de la unidad principal.
• Para evitar derrames del tanque de agua, cuando quite el cable USB siempre mantenga la unidad principal en posición vertical.

-  Remove the lid, empty the water from the tank, add a small amount of warm water (do not exceed 40°C/104°F), and a few drops of neutral cleanser. Use a cotton swab to clean the atomizer and internal surface of the water tank. Gently rinse all the soap out of the water tank after washing. Reattach the lid to complete the cleaning and maintenance procedure.
• Be careful to not allow water to enter the vent.
• Never use acidic cleansers as this may cause malfunction.
• If water accidentally flows into the ventilation inlet, vent or control buttons, allow internal mechanism to dry thoroughly (at least 6 hours) before the next use, otherwise this may cause the device to malfunction.

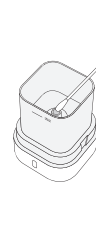
-  Retirer le couvercle, vider l'eau du réservoir, ajouter une petite quantité d'eau tiède (ne pas excéder 40°C/104°F) et quelques gouttes de produit de nettoyage neutre. Utiliser un coton-tige pour nettoyer l'atomiseur et la surface inférieure du réservoir d'eau. Rincer avec précaution le réservoir d'eau après le nettoyage pour en retirer tout le savon.
Réinstaller le couvercle pour terminer la procédure de nettoyage et d'entretien.
• Faire attention de ne pas laisser d'eau pénétrer dans la fente d'aération.
• Ne jamais utiliser de nettoyants acides, car cela pourrait entraîner un dysfonctionnement de l'appareil.
• Si de l'eau pénètre par inadvertance dans l'orifice de ventilation, dans la fente d'aération ou dans les boutons de commande, laisser le mécanisme interne bien sécher (au moins 6 heures) avant la prochaine utilisation, car cela pourrait entraîner le dysfonctionnement de l'appareil.

-  Quite la tapa, vacíe el agua del tanque, vierta una pequeña cantidad de agua caliente (no exceda los 40°C/104 °F) y unas gotas de limpiador neutro. Limpie el atomizador y la superficie interna del tanque de agua con un hisopo de algodón. Enjuague suavemente todo el jabón para sacarlo del tanque de agua después de lavarlo.
Vuelva a colocar la tapa para terminar el procedimiento de limpieza y mantenimiento.
• Tenga cuidado de no permitir que entre agua en la ventila.
• Nunca use limpiadores ácidos, pues eso puede provocar descomposturas.
• Si accidentalmente entrara agua por la entrada de ventilación, en la ventila o en los botones de control, deje que el mecanismo interno se seque por completo (por lo menos 6 horas) antes de volverlo a usar. De otro modo, el dispositivo podría descomponerse.

Safety Precautions

To ensure safety, please comply with the following instructions:
• The precautions listed in this manual are to ensure safe and proper use of this product by the user, and to avoid any danger or loss that might occur to the user or others.
• "WARNING" contains important safety instructions. Be sure to follow these instructions.

Conseils de sécurité

Pour assurer la sécurité, respecter les consignes suivantes :
• Les précautions listées dans ce mode d'emploi permettent d'utiliser de façon sûre et correcte cet appareil et ainsi d'éviter tout danger ou tout dégât pour l'utilisateur ou quelqu'un d'autre.
• La section « AVERTISSEMENT » comporte des consignes importantes de sécurité. Suivre impérativement ces consignes.

Precauciones

Actúe de forma segura cumpliendo con las siguientes instrucciones.
• Las precauciones indicadas en este manual son para el uso seguro y adecuado de este producto y evitar cualquier daño o pérdida que pudieran sufrir el usuario u otras personas.
• Las "ADVERTENCIAS" contienen instrucciones importantes de seguridad. No deje de seguir esas instrucciones.

⚠ WARNING / AVERTISSEMENT / ADVERTENCIA

- Stop using the product immediately and unplug the USB power cord if unusual smoke, smell, sounds or other anomalies occur.

- Arrêter immédiatement d'utiliser l'appareil et débrancher le cordon d'alimentation USB en cas de dégagement inhabituel de fumée, d'odeur, de bruit ou de survenue de toute autre anomalie.

- Deje de usar el producto inmediatamente y desconecte el cable de corriente USB si detecta humo, olores o sonidos anormales o cualquier otra anomalía.

- Do not modify, fix, or dismantle this product, as fire, electric shock, or damage may occur.

- Ne pas modifier, réparer ou démonter cet appareil, car un incendie, un choc électrique ou des dommages pourraient survenir.

- No modifique, arregle o desmantele el producto ya que pueden producirse incendios, choques eléctricos o daños.

- When the product is at the end of its life, we recommend disposal at a collection point for the recycling of electronic equipment, rather than with household waste. The symbols on the product, instruction manual, and packaging allow for proper sorting and disposal.

- Quand l'appareil arrive en fin de vie, nous recommandons de le déposer dans un point de collecte pour le recyclage des équipements électroniques, plutôt que de le jeter avec les déchets ménagers. Les symboles sur l'appareil, le mode d'emploi et l'emballage permettent de trier et jeter les éléments correctement.

- Cuando el producto haya llegado al final de su vida útil, recomendamos desecharlo en un punto de recolección para el reciclado de equipo electrónico, en lugar de tirarlo a la basura doméstica. Los símbolos en el producto, el manual de instrucciones y el paquete permiten su clasificación y desecho apropiados.

- KEEP OUT OF REACH OF CHILDREN AND PETS FOR INDOOR USE ONLY**

- Please use a DC 5V adapter, otherwise the device may malfunction.
- Do not connect the USB power cord to the main unit during installation, as electric shock and injury may occur.
- Avoid dripping essential oil onto the exterior of the product or onto furniture. If essential oil dripping accidentally occurs, wipe off immediately to avoid discoloration of the exterior of the product or the furniture.

- GARDER HORS DE PORTÉE DES ENFANTS ET DES ANIMAUX**
- CONÇU UNIQUEMENT POUR ÊTRE UTILISÉ EN INTÉRIEUR**
- Utiliser un adaptateur c.c. 5 V pour éviter tout dysfonctionnement.
- Ne pas brancher le cordon d'alimentation USB à l'unité principale pendant l'installation de l'appareil, car cela pourrait entraîner un risque de choc ou de blessure.
- Éviter que de l'huile essentielle ne goutte à l'extérieur de l'appareil ou sur les meubles. Si de l'huile essentielle goutte par accident, l'essuyer immédiatement pour éviter la décoloration de l'extérieur de l'appareil ou du meuble.

- MANTÉNGALO FUERA DEL ALCANCE DE LOS NIÑOS Y LAS MASCOTAS.**
- PARA USO EN INTERIORES ÚNICAMENTE**
- Use un adaptador de CA de 5V, pues de otro modo el aparato puede descomponerse.
- No conecte el cable de corriente USB a la unidad principal durante la instalación, ya que eso podría causar lesiones o choques eléctricos.
- Evite que el aceite esencial gotee hacia el exterior del producto o en los muebles. Si por accidente se gotea el aceite esencial, limpie de inmediato para evitar la decoloración del exterior del producto o de los muebles.

- The product must be disconnected from the electrical outlet before handling and maintenance.
- Do not handle the main unit or USB power cord with wet hands, or allow water or other liquids stick to or spray onto them, as this may result in an electric shock.
- Do not use the product when USB power cord is damaged or the product has been accidentally hit, dropped, broken, or damaged in any way.
- Do not use the product when it has been accidentally dropped, hit, or broken as this may cause the product to short-circuit or malfunction.
- Do not bend, heat, or place heavy objects on the power cord as fire or malfunction may occur.
- Do not deliberately place your eyes, nose or mouth close to the fragrance mist emitted as this may cause physical discomfort.
- This product is not a toy. Do not let children use this product. Keep out of reach of children as electric shock and injury may occur. Children should be properly supervised to ensure that they will not play with this product at all times.
- This product is not intended for use by persons (including children) with reduced physical, sensory, or mental capabilities, or lack of experience and knowledge, unless they have been given supervision or instruction concerning use of the product by a person responsible for their safety.
- To avoid fire, electric shock, personal injury or product damage, do not place the product in the areas listed below:
 - * In direct sunlight or next to a heating apparatus.
 - * In dusty places.
 - * On tilted, unstable or uneven surfaces.
 - * Places full of smoke or next to gas stoves.
 - * Places with an ambient temperature greater than 40°C/104°F; keep the product away from sources of ignition.
 - * On top of or next to electronics (TVs, stereos, refrigerators, etc.) .
 - * Do not place the product on soft surfaces such as carpet, as this may block the ventilation inlet on the bottom of the unit, causing the device to not function correctly.
- Do not remove the lid or put your finger or other objects into the water tank while the product is in operation as water leakage, malfunction or personal injury may occur.

- L'appareil doit être débranché de la prise électrique avant d'être manipulé et nettoyé.
- Ne pas manipuler l'unité principale ou le cordon d'alimentation USB avec des mains mouillées et ne pas laisser d'eau ou d'autres liquides être projetés dessus, car cela pourrait entraîner un choc électrique.
- Ne pas utiliser l'appareil quand le cordon d'alimentation USB est endommagé ou après qu'il est tombé, qu'il a été heurté, cassé ou endommagé accidentellement de quelque façon que ce soit.
- Ne pas utiliser l'appareil après qu'il est tombé, qu'il a été heurté ou cassé accidentellement, car cela pourrait entraîner un court-circuit de l'appareil ou son dysfonctionnement.
- Ne pas plier ou heurter le cordon électrique ni placer des objets lourds dessus, car cela entraînerait un risque d'incendie ou un dysfonctionnement.
- Ne pas approcher délibérément les yeux, le nez ou la bouche du diffuseur de parfum, car cela pourrait entraîner un malaise.
- Cet appareil n'est pas un jouet. Ne pas laisser les enfants l'utiliser. Tenir l'appareil hors de portée des enfants, car il existe un risque de choc électrique et de blessure. Bien surveiller les enfants pour s'assurer qu'ils ne jouent pas avec cet appareil.
- Cet appareil ne peut être utilisé par des personnes (y compris les enfants) ayant un handicap physique, sensoriel ou mental, ou qui sont inexpérimentées et non informées, à moins qu'une personne responsable de leur sécurité ne les surveille ou ne les ait informées du mode d'emploi de l'appareil.
- Pour éviter tout incendie, choc électrique, blessure ou tout dommage de l'appareil, ne pas le placer dans les endroits cités ci-dessous :
 - * à la lumière directe du soleil ou près d'un appareil qui chauffe;
 - * dans les endroits empuissés;
 - * sur des surfaces inclinées, instables ou irrégulières;
 - * les endroits enfumés ou près de cuisinières à gaz;
 - * les endroits dont la température est supérieure à 40 °C; garder l'appareil éloigné des sources d'inflammation;
 - * sur ou à côté d'appareils électroniques (télévisions, stééros, réfrigérateurs, etc.);
 - * sur des surfaces souples comme de la moquette, car cela pourrait bloquer l'orifice de ventilation ou bas de l'unité et entraîner le dysfonctionnement de l'appareil.
- Ne pas retirer le couvercle ni placer un doigt ou d'autres objets dans le réservoir d'eau pendant le fonctionnement de l'appareil, car cela pourrait entraîner une fuite d'eau, un dysfonctionnement de l'appareil ou des blessures.

- Debe desconectar el producto de la toma de corriente antes de manejarlo y darle mantenimiento.
- No maneje la unidad principal ni el cable de corriente USB con las manos mojadas, ni permita que les caigan agua u otros líquidos, pues eso puede provocar choque eléctrico.
- No use el producto cuando el cable USB o la clavija eléctrica estén dañados ni cuando el producto haya sido golpeado, dejado caer, roto o dañado de cualquier forma por accidente.
- No use el producto cuando por accidente haya sido dejado caer, golpeado o roto, ya que eso puede causar un corto circuito o descompostura del producto.
- No doble el cable de corriente, ni le coloque encima objetos calientes o pesados, ya que eso puede ocasionar incendios o descomposturas.

- No coloque deliberadamente ojos, nariz o boca cerca de la niebla fragante emitida, ya que eso puede causar incomodidad física.
- Este producto no es un juguete. No permita que los niños usen este producto. Manténgalo fuera del alcance de los niños ya que pueden ocurrir lesiones y choques eléctricos. Debe supervisar debidamente y en todo momento a los niños para asegurarse de que no jueguen con este producto.
- Este producto no está diseñado para que lo utilicen personas discapacitadas tanto física como mentalmente, con falta de experiencia o sin conocimientos (incluyendo niños), a menos que la persona responsable de su seguridad las supervise o instruya en el uso del mismo.
- Para evitar incendios, choques eléctricos, lesiones o daños al producto, no los coloque en las zonas indicadas a continuación:
 - * Bajo la luz del sol o cerca de un aparato de calefacción.
 - * En lugares polvosos.
 - * En superficies inclinadas, inestables o disparejas.
 - * Lugares llenos de humo o cerca de estufas de gas.
 - * Lugares con una temperatura mayor de 140°C/104°F. Mantenga el producto lejos de fuentes de ignición.
 - * Encima o junto a aparatos electrónicos (televisores, estéreos, refrigeradores, etcétera).
 - * No coloque el producto en superficies suaves como alfombras, ya que eso puede bloquear la entrada de ventilación en la parte inferior de la unidad, haciendo que no funcione debidamente.
- No retire la tapa ni meta el dedo u otros objetos en el tanque de agua cuando el producto esté en operación, ya que puede provocar derrame del agua, descomposturas o lesiones.

Troubleshooting

If you experience unsatisfactory operations, please follow our troubleshooting guidelines listed below.

Machine does not operate

- Check the USB power**
 - Make sure the USB power is fully and correctly plugged into the electrical outlet.
- Power cord not connected to the main unit**
 - Be sure plug is correctly inserted into the power jack on the main unit.
- The power is correctly connected but the device still does not operate**
 - Check whether the water tank contains any water and then rcheck that the ON/OFF switch is on. Check that the water level in the tank does not exceed the maximum water level line (MAX); if this is the case, empty out the excess water.

The product does not atomize or does not atomize effectively

- Dirty atomizer**
 - Perform maintenance according to the ‘Cleaning & Maintenance’ section of this manual.
- Placement of the product**
 - Place on a firm, level, and stable surface.
- Check the water volume**
 - Make sure the water does not exceed its designated water mark level.
- The lid does not attach securely to the main unit**
 - Reattach the lid according to the procedure in the ‘Operating Instructions’ section of this manual.
 - See water types / recommendations above.

Note

Do not attempt to dismantle or repair the product by yourself. If the unit still does not operate satisfactorily, please visit our website www.serenehouse.com, and click "Support", or contact our customer service.

Dépannage

En cas de problèmes de fonctionnement, suivre nos conseils de dépannage ci-dessous.

L'appareil ne fonctionne pas

- Vérifier l'alimentation USB**
 - S'assurer que le cordon USB est bien branché dans la prise électrique.
- Cordon d'alimentation non branché à l'unité principale**
 - S'assurer que la fiche est bien insérée dans la prise de courant de l'unité principale.
- L'alimentation est bien établie, mais l'appareil ne fonctionne toujours pas**
 - Vérifier qu'il y a de l'eau dans le réservoir et que l'interrupteur MARCHE/ARRÊT est bien sur marche. Vérifier que le niveau de l'eau dans le réservoir ne dépasse pas le niveau maximum (MAX). Si c'est le cas, vider l'eau en excès.

Note

Le produit n'atomise pas ou pas correctement

- Atomiseur sale**
 - Effectuer l'entretien de l'appareil conformément à la section « Nettoyage et entretien » de ce mode d'emploi.
- Installation de l'appareil**
 - Le placer sur une surface solide, horizontale et stable.
- Vérifier le volume d'eau**
 - S'assurer que le niveau de l'eau ne dépasse pas le niveau maximum d'eau.
- Le couvercle ne s'attache pas bien à l'unité principale**
 - Attacher le couvercle conformément à la procédure dans la section « Consignes d'utilisation » de ce mode d'emploi.
 - Voir types d'eau/recommandations ci-dessus.

Note

Ne pas tenter de démonter ou de réparer l'appareil soi-même. Si l'unité ne fonctionne pas correctement, se rendre sur le site web www.serenehouse.com et cliquer sur « Assistance » ou contacter notre service clientèle.

Solución de problemas

Si observa un funcionamiento insatisfactorio, siga los lineamientos de solución de problemas indicados a continuación.

La máquina no funciona

- Revise el cable de corriente USB.**
 - Cerciórese de que el adaptador USB esté total y correctamente conectado en la toma de corriente eléctrica.
- El cable de corriente no está conectado a la unidad principal.**
 - Cerciórese de que la clavija esté insertada correctamente en el conector de corriente de la unidad principal.
- La corriente está debidamente conectada pero el dispositivo sigue sin funcionar.**
 - Revise que el tanque contenga agua y después vuelva a revisar que esté encendido el interruptor. Revise que el nivel del agua no rebase el nivel máximo de agua (MAX); si es ese el caso, vacíe el exceso de agua.

El producto no atomiza o no atomiza efectivamente

- El atomizador está sucio.**
 - Realice el mantenimiento de acuerdo con la sección 'Limpieza y mantenimiento' de este manual.
- Colocación del producto.**
 - Colóquelo en una superficie plana, firme y estable.
- Revise el volumen de agua.**
 - Cerciórese de que el agua no rebase la marca del nivel designado.
- La tapa no se fija firmemente en la unidad principal.**
 - Vuelva a colocar la tapa siguiendo el procedimiento de la sección 'Instrucciones de uso' de este manual.
 - Vea las recomendaciones anteriores sobre tipos de agua.

Note

No trate de desarmar o reparar el aparato usted mismo. Si la unidad no funciona a su entera satisfacción, visite nuestro sitio Web www.serenehouse.com y haga clic en "Soporte" o comuníquese con nuestro centro de servicio al cliente.

Specifications

- Fragrance results may vary depending on ventilation, temperature, humidity, and the size of surrounding space.

<i>Ranger</i>	
Atomization mode:	Ultrasound
Intermittent atomization time:	≥ 4hr
Continuous atomization time:	≥ 3 hr
Suggested room size:	10 ~ 15 m² (107.6 ~ 161.4 sq ft)
Ultrasonic frequency(MHz):	3.05 ± 0.05 %
Water tank capacity:	60 ml (2.0 fl oz)
Power input:	DC 5V ,4W
Operation mode:	Continuous mode / Intermittent mode
Accessories included:	USB power cord / Manual / Warranty card
Design team:	SERENE HOUSE
Made in China	
Patented Product	
This device complies with Part 18 of the FCC Rules.	

Caractéristiques

- Les effets du parfum peuvent varier en fonction de la ventilation, de la température, de l'humidité et de la taille de l'espace environnant.

<i>Ranger</i>	
Mode d'atomisation :	Ultrasons
Temps d'atomisation en intermittence :	≥ 6 h
Temps d'atomisation continue :	≥ 3 h
Taille recommandée de la salle :	10 ~ 15 m² (107.6 ~ 161.4 pi²)
Fréquence ultrasonique (MHz) :	3.05 ± 0.05 %
Capacité du réservoir d'eau :	60 ml (2 fl. oz.)
Alimentation électrique :	Courant c.c. 5V, 4W
Mode de fonctionnement :	Mode continu/mode intermittent
Accessoires inclus :	Cordon d'alimentation USB / Mode d'emploi / Carte de garantie
Équipe de conception :	SERENE HOUSE
Fabriqué en Chine	
En attente de brevet	
Cet appareil est conforme à la Partie 18 du Règlement du FCC.	

Especificaciones

- La fragancia puede variar dependiendo de la ventilación, la temperatura, la humedad y el tamaño del espacio circundante.

<i>Ranger</i>	
Modo de atomización :	Ultrasónico
Tiempo de atomización intermitente:	≥ 6 horas
Tiempo de atomización continua:	≥ 3 horas
Tamaño recomendado de la habitación:	10 ~ 15 m² { 107.6 ~ 161.4 pies cuadrados}
Frecuencia ultrasónica (MHz):	3.05 ± 0.05 %
Capacidad del tanque de agua:	60 ml (2.0 oz. liq.)
Entrada de corriente:	DC 5V, 4W
Modo de operación:	Modo continuo e intermitente
Accesorios incluidos:	Cable de corriente USB, manual, tarjeta de garantía
Equipo de diseño:	SERENE HOUSE
Hecho en China	
Producto patentado	
Este dispositivo cumple con la parte 18 de las reglas de la FCC.	

Limited warranty

This product is warranted against defective materials and workmanship. Warranty period is one (1) year from the original purchase. Any defective part will be replaced at no charge if it has not been tampered with and appliance has been use according to our printed instructions.

This product warranty does not cover damages caused by misuse or abuse, accidents, the attachment of any unauthorized accessory, alteration to the product or any other conditions whatsoever that are beyond the control of SERENE HOUSE. To validate your warranty, please complete all the information in the warranty card below and send it along with your purchase receipt copy to a local SERENE HOUSE distributor via fax or email.

To register your warranty, complete all of the information in the warranty card below and send it along with a copy of your purchase receipt via mail or email to SERENE HOUSE USA, 1814 E Route 70, Suite 350, Cherry Hill, NJ 08003 warranty@serenehouseusa.com.

Product Name	Model Number
Store of Purchase	IN-STORE <input type="checkbox"/> <p>ON-LINE <input type="checkbox"/></p>
Customer Information	
Last Name	First Name
Street Address	City
State	Zip code
Country	Telephone
E-Mail	

If you experience unsatisfactory operations, first follow Troubleshooting and Cleaning & Maintenance instructions. If the unit still does not operate satisfactorily, please contact a SERENE HOUSE distributor or you may also contact us directly. Please provide the product name and model number of your product in your correspondence. SERENE HOUSE USA INC. 1814 E Route 70, Suite 350 Cherry Hill, NJ 08003

+1 856 673 4117 sales@serenehouseusa.com

Note

Note

Note

Garantie limitée

La garantie de l'appareil couvre les défauts de fabrication ou des matériaux. La période de garantie est de un (1) an à partir de la date d'achat d'origine. Toute pièce défectueuse sera remplacée gratuitement si elle n'a pas été modifiée et si l'appareil a été utilisé conformément aux instructions imprimées.

La garantie de cet appareil ne couvre pas les dommages causés par une mauvaise utilisation ou une négligence, par un accident, par la fixation d'un accessoire non autorisé, par la modification de l'appareil ou pour toute autre raison non contrôlée par SERENE HOUSE. Pour valider la garantie, remplissez toutes les informations sur la carte de garantie ci-dessous et envoyez-la avec la copie de la preuve d'achat au distributeur SERENE HOUSE local par fax ou par courriel.

Pour enregistrer votre garantie, remplissez toutes les informations sur la carte de garantie ci-dessous et envoyez-la avec la copie de la preuve d'achat par courrier ou par courriel à SERENE HOUSE USA, 1814 E Route 70, Suite 35, Cherry Hill, NJ 0800 warranty@serenehouseusa.com.

Nom du produit	Numéro du modèle
Magasin d'achat	EN MAGASIN <input type="checkbox"/> <p>EN LIGNE <input type="checkbox"/></p>
Coordonnées du client	
Nom	Prénom
Adresse postale	Ville
État	Code postal
Pays	Téléphone
Courriel	

En cas de problèmes de fonctionnement, suivez d'abord les consignes des sections Dépannage et Nettoyage et entretien. Si l'appareil ne fonctionne toujours pas correctement, veuillez contacter un distributeur SERENE HOUSE ou nous contacter directement. Veuillez indiquer le nom du produit et le numéro du modèle de votre produit dans votre correspondance.

SERENE HOUSE USA INC.

1814 E Route 70, Suite 350 Cherry Hill, NJ 08003

+1 856 673 4117 sales@serenehouseusa.com

Garantía limitada

Este producto está garantizado en contra de defectos en materiales y mano de obra. El período de garantía es de un (1) año a partir de la fecha de compra. Cualquier pieza defectuosa será reemplazada sin costo alguno, en tanto no haya sido manipulada inadbidamente y el dispositivo haya sido utilizado de acuerdo con nuestras instrucciones impresas.

Esta garantía no cubre daños causados por el mal uso o los maltratos, por accidentes, por conectar accesorios no autorizados, por alteraciones o cualquiera otra condición que esté más allá del control de SERENE HOUSE. Para hacer válida la garantía, por favor llene los datos solicitados en la tarjeta que viene a continuación y envíarla junto con copia del comprobante de compra a un distribuidor local de SERENE HOUSE por fax o correo electrónico.

Para registrar la garantía, favor de llenar los datos solicitados en la tarjeta que viene a continuación y enviarla por correo o correo electrónico, junto con copia del comprobante de compra, a SERENE HOUSE USA, 1814 E Route 70, Suite 350, Cherry Hill, NJ 08003. warranty@serenehouseusa.com.

Nombre del producto	Número de modelo
Tienda de adquisición	EN LA TIENDA <input type="checkbox"/> <p>EN LÍNEA <input type="checkbox"/></p>
Información del cliente	
Apellido	Nombre
Calle	Ciudad
Estado	Código postal
País	Teléfono
Correo electrónico	

Si el funcionamiento no es de su entera satisfacción, primero siga las instrucciones de las secciones 'Solución de problemas' y 'Limpieza y mantenimiento'. Si la unidad sigue sin funcionar de forma satisfactoria, comuníquese con un distribuidor de SERENE HOUSE o directamente con nosotros. Proporcione el nombre y el número de modelo de su producto en toda su correspondencia. SERENE HOUSE USA INC. 1814 E Route 70, Suite 350 Cherry Hill, NJ 08003

+1 856 673 4117 sales@serenehouseusa.com

